

Mode d'emploi Climatiseur

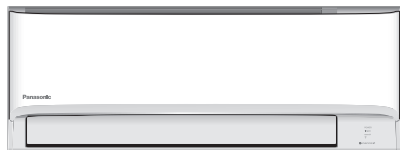

N° de modèle

Unité Intérieure

CS-TZ20ZKEW
CS-TZ25ZKEW
CS-TZ35ZKEW
CS-TZ42ZKEW
CS-TZ50ZKEW
CS-RZ25ZKEW
CS-RZ35ZKEW
CS-RZ50ZKEW
CS-MTZ16ZKE

Unité extérieure Monosplit

CU-TZ20ZKE
CU-TZ25ZKE
CU-TZ35ZKE
CU-TZ42ZKE
CU-TZ50ZKE
CU-RZ25ZKE
CU-RZ35ZKE
CU-RZ50ZKE

Multisplit

CU-2Z35TBE
CU-2Z41TBE
CU-2Z50TBE
CU-3Z52TBE
CU-3Z68TBE
CU-4Z68TBE
CU-4Z80TBE
CU-5Z90TBE
CU-2TZ41TBE
CU-2TZ50TBE
CU-3TZ52TBE

FRANÇAIS

Avant d'utiliser l'appareil, veuillez lire ce mode d'emploi dans son intégralité et conservez-le pour toute référence ultérieure. Avant de commencer l'installation, l'installateur doit : Lire les instructions d'installation, puis demander au client de les conserver pour plus tard.
Retirer la télécommande fournie avec l'unité intérieure.



Un nouvel adaptateur réseau intégré qui vous permet de contrôler votre pompe à chaleur depuis n'importe où.

Possibilité de connecter un climatiseur à système Monosplit ou à système Multisplit.

Pour connaître les caractéristiques complètes des produits, veuillez vous référer au catalogue.

Utilisez la télécommande dans les 8 m du récepteur de la télécommande de l'unité intérieure.

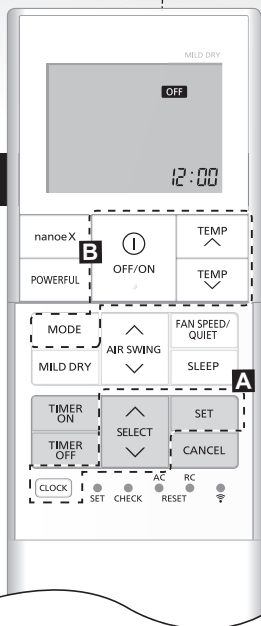
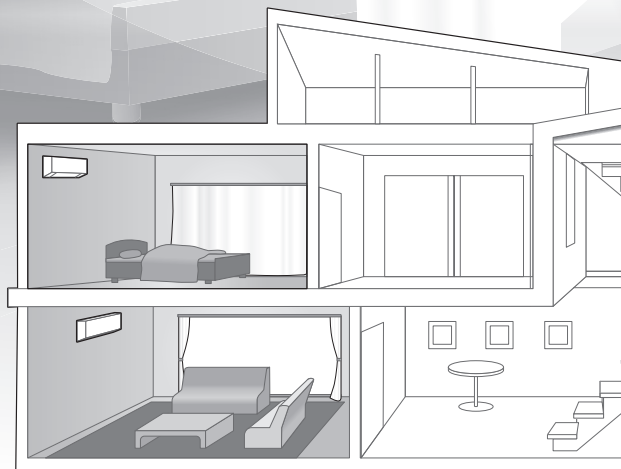

Guide Rapide

Insertion des piles

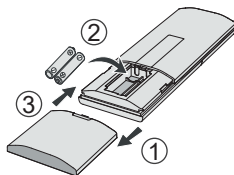

- ① Retirez le couvercle arrière de la télécommande.
- ② Placez des piles AAA ou R03.
- ③ Fermez le couvercle.

A Réglage de l'horloge



- ① Appuyez sur **CLOCK**, et réglez l'heure **SELECT**.

- Maintenez la touche **CLOCK** enfoncée pendant environ 5 secondes pour passer du mode d'affichage 12 heures (am/pm) ou au mode 24 heures et inversement.

- ② Appuyez sur **SET** pour confirmer.

Nous vous remercions d'avoir porté votre choix sur un climatiseur Panasonic.

Table des matières

Consignes de sécurité	4-13
Consignes d'utilisation	14-15
Pour en savoir plus	16-17
Nettoyage du Climatiseur.....	18
Dépannage	19-22
Informations	23

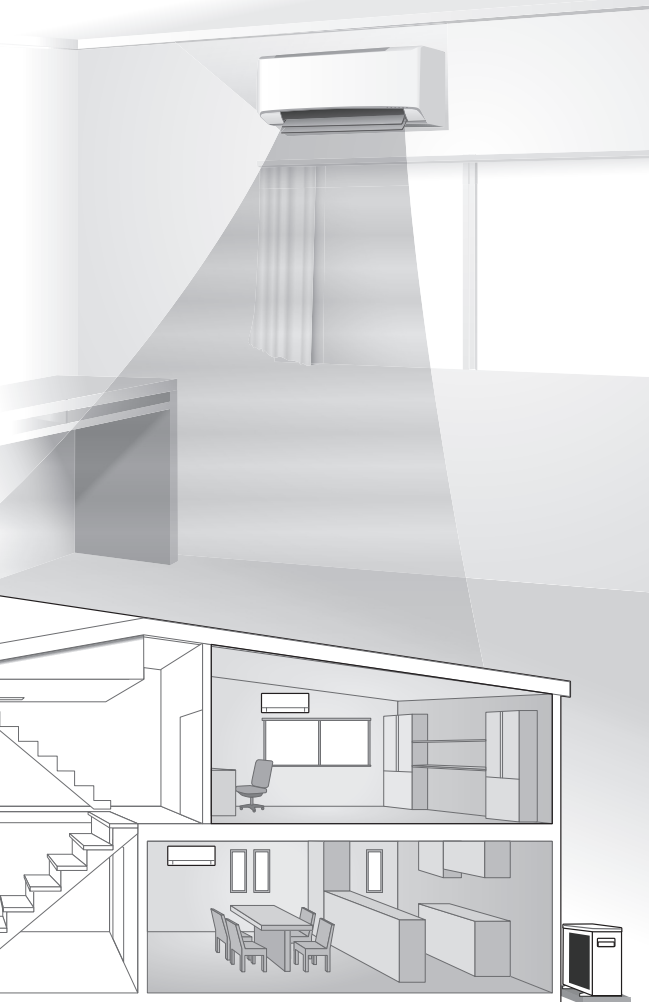

Accessoires

- Télécommande
- Piles AAA ou R03 × 2
- Support de la télécommande
- Vis pour le support de la télécommande × 2

Les illustrations de ce mode d'emploi sont fournies à titre d'exemple uniquement et peuvent présenter des différences par rapport à l'appareil proprement dit. Celui-ci peut être modifié sans préavis.

B Fonctionnement de base



pour mettre le fonctionnement en marche/arrêt.



- Veuillez noter que l'indication **OFF** se trouve sur l'afficheur pour démarrer l'unité.

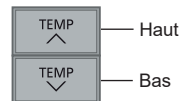
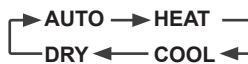
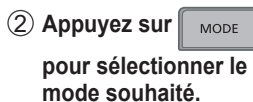

Plage de sélection :
16,0 °C ~ 30,0 °C / 60 °F ~ 86 °F.

- Maintenez pendant environ 10 secondes pour que le réglage de la température passe en °C ou en °F.

Consignes de sécurité

Pour éviter des blessures corporelles sur vous-même et sur les autres ou des dégâts matériels, respectez les instructions ci-dessous :

Tout dysfonctionnement dû au non-respect des instructions peut occasionner des nuisances ou des dégâts dont la gravité est classée comme décrit ci-après :

Ces appareils ne sont pas conçus pour être accessibles du grand public.

 AVERTISSEMENT	Ce symbole signale la présence d'un danger pouvant provoquer des blessures graves ou mortelles.
---	---

 ATTENTION	Ce symbole signale la présence d'un danger pouvant provoquer des blessures corporelles ou des dégâts matériels.
---	---

Les instructions à respecter sont classées d'après les symboles suivants :

	Ce symbole désigne une action INTERDITE.
--	--

	Ces symboles désignent des actions OBLIGATOIRES.
--	--

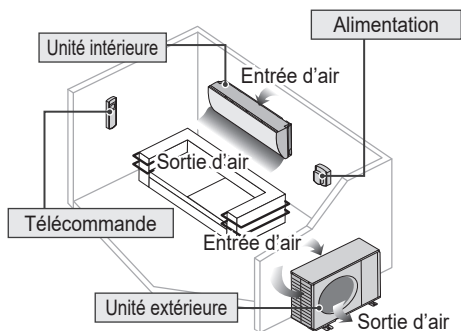

AVERTISSEMENT

Unité intérieure et unité extérieure



Cet appareil peut être utilisé par des enfants âgés de 8 ans et plus et par des personnes ayant des capacités physiques, sensorielles ou mentales réduites, ou dénuées d'expérience et de connaissances si elles ont été formées et encadrées pour l'utilisation de cet appareil en toute sécurité et comprennent bien les dangers auxquels elles s'exposent (on parle ici des personnes).

Les enfants ne doivent pas jouer avec l'appareil. Le nettoyage et l'entretien par l'utilisateur ne doivent pas être effectués par des enfants sans surveillance.

Veillez consulter un revendeur agréé ou un spécialiste pour le nettoyage des pièces internes et pour la réparation, l'installation, le retrait et la réinstallation de l'unité. Une installation et une manipulation incorrectes pourraient occasionner des fuites, un choc électrique ou un incendie.

Validez auprès du revendeur agréé ou du spécialiste l'usage de tout type de réfrigérant spécifié. L'utilisation d'un type de réfrigérant autre que le type spécifié peut endommager le produit ou provoquer des explosions, des brûlures, etc.



N'utilisez pas de moyens pour accélérer le processus de dégivrage ou de nettoyer l'appareil avec des produits autres que ceux qui sont conseillés par le fabricant. Toute méthode inappropriée ou utilisation de matériel incompatible peut occasionner une détérioration du produit, une explosion et de graves blessures.

N'installez pas l'appareil dans une atmosphère potentiellement explosive ou inflammable.

Sinon, il y a un risque d'incendie.

N'insérez jamais vos doigts ou des objets dans l'unité intérieure ou extérieure du climatiseur, les parties tournantes peuvent causer des blessures.



Ne touchez pas l'unité extérieure au cours d'un orage, cela pourrait provoquer un choc électrique.

Ne vous exposez pas directement à de l'air froid pendant une période prolongée afin d'éviter un refroidissement excessif.

Ne vous asseyez pas et ne montez pas sur l'unité, vous risquez de tomber accidentellement.



Télécommande



Maintenez la télécommande hors de portée des bébés et des enfants pour éviter qu'ils n'avalent accidentellement les piles.

Alimentation



N'utilisez pas de cordon modifié, de raccords, de rallonge ou de cordon non spécifié afin d'éviter une surchauffe et un incendie.



Pour éviter une surchauffe, un incendie ou un choc électrique :

- Ne partagez pas la prise d'alimentation avec un autre appareil.
- N'utilisez pas l'unité avec des mains mouillées.
- Ne pas plier excessivement la fiche électrique.
- Ne pas opérer ou arrêter l'unité en insérant ou en tirant sur la fiche électrique.



Si le cordon d'alimentation est endommagé, il doit être remplacé par le fabricant, par un de ses techniciens ou par une personne qui possède des qualifications équivalentes afin d'éviter tout risque.

Il est fortement conseillé d'installer un disjoncteur-détecteur de fuite à la terre (DDFT) ou un dispositif à courant résiduel (DCR) afin d'éviter un choc électrique ou un incendie.

Pour éviter une surchauffe, un incendie ou un choc électrique :

- Insérez la fiche d'alimentation correctement.
- Il faut régulièrement essuyer la poussière sur la fiche d'alimentation à l'aide d'un chiffon sec.

Cesser d'utiliser le produit lorsqu'une anomalie ou défaillance quelconque se produit et débrancher la fiche d'alimentation ou mettre hors tension l'interrupteur et le disjoncteur.

(Risque de fumée / feu / choc électrique)

Exemples d'anomalie ou défaillance

- L'ELCB se déclenche fréquemment.
- Odeur de brûlé est observée.
- Un bruit ou des vibrations anormales de l'unité sont observés.
- Fuite d'eau de l'unité intérieure.
- Le cordon d'alimentation ou la prise devient anormalement chaud.
- La vitesse du ventilateur ne peut pas être contrôlée.
- L'unité s'arrête de fonctionner immédiatement même si elle est activée pour opérer.
- Le ventilateur ne s'arrête pas même si l'opération est arrêtée.

Contactez immédiatement votre revendeur local pour l'entretien / réparation.



Cet équipement doit être raccordé à la terre afin d'éviter un choc électrique ou un incendie.



Prévenez les chocs électriques en coupant l'alimentation et en débranchant l'unité :

- Avant le nettoyage ou l'entretien.
- En cas de non utilisation prolongée, ou
- En période d'activité orageuse anormalement forte.



ATTENTION

Unité intérieure et unité extérieure



Afin d'éviter des dommages ou de la corrosion sur l'unité, ne nettoyez pas l'unité intérieure avec de l'eau, du benzène, du solvant ou de la poudre à récurer.

N'utilisez pas l'unité pour conserver des appareils de précision, des aliments, des plantes, des œuvres d'art ou autres objets. Cela pourrait entraîner une détérioration de la qualité, etc.

N'utiliser pas d'appareil à combustibles dans la direction du flux d'air afin d'éviter toute propagation du feu.

N'exposez pas des plantes ou des animaux de compagnie directement au flux d'air pour éviter des blessures, etc.

Ne touchez pas l'ailette pointue d'aluminium, les parties pointues peuvent causer des dommages.



Ne mettez pas l'unité intérieure sous tension lorsque vous crevez le sol. Après le cirage, aérez suffisamment la pièce avant de faire fonctionner l'unité.

Afin d'éviter d'endommager l'unité, ne l'installez pas dans des zones grasses et enfumées.

Afin d'éviter des blessures, ne démontez pas l'unité pour la nettoyer.

Afin d'éviter des blessures, ne marchez pas sur un banc instable lors du nettoyage de l'unité.

Ne placez pas de vase ou de récipient d'eau sur l'unité. De l'eau peut pénétrer à l'intérieur de l'unité et dégrader l'isolation. Cela pourrait entraîner un choc électrique.

N'ouvrez pas de fenêtre ou de porte pendant longtemps lorsque l'appareil est en marche, car cela peut compromettre la consommation électrique et provoquer des variations de température inconfortables.



Prévenez les fuites d'eau en vous assurant que le tuyau de vidange est :

- Correctement raccordé,
- Dégagé de toute gouttière et récipient, ou
- Non immergé dans l'eau

Après une longue période d'utilisation ou après une utilisation avec un appareil à combustibles, aérez régulièrement la pièce.

Après une longue période d'utilisation, assurez-vous que le support d'installation n'est pas détérioré afin d'éviter une chute de l'unité.

Consignes de sécurité

Télécommande



N'utilisez pas de piles rechargeables (Ni-Cd). Cela pourrait endommager la télécommande.



Pour éviter tout dysfonctionnement ou dommages à la télécommande :

- Retirez les piles si vous envisagez de ne pas utiliser l'appareil pendant une période prolongée.
- De nouvelles piles du même type doivent être insérées en respectant la polarité indiquée.

Alimentation



Ne débranchez pas la fiche en tirant sur le cordon d'éviter un choc électrique.



AVERTISSEMENT



Cet appareil est rempli de R32 (réfrigérant peu inflammable).

Il existe un risque d'incendie en cas de fuite du réfrigérant et d'exposition à une source d'inflammation externe.

Unité intérieure et unité extérieure



L'appareil doit être installé et/ou utilisé dans une pièce dont la surface au sol dépasse A_{\min} (m²) et maintenu à distance des sources d'inflammation, comme la chaleur/les étincelles/les flammes nues, ou des zones dangereuses, comme les appareils à gaz, les appareils de cuisson au gaz, les systèmes d'approvisionnement en gaz ou les appareils de cuisson électrique, etc. (Référez-vous au Tableau A du tableau des consignes d'installation pour la détermination du A_{\min} (m²))

Sachez que le réfrigérant est inodore. Il est donc recommandé de s'assurer que les détecteurs de gaz pour réfrigérants inflammables soient appropriés, fonctionnelles et puissent bien alerter en cas de fuite.

Assurez-vous que toutes les ouvertures de ventilation soit fonctionnelles et non obstruées.



Ne pas percer ni brûler l'appareil pendant qu'il est sous pression. N'exposez pas l'appareil à la chaleur, aux flammes, aux étincelles ou à d'autres sources d'inflammation. Sinon, il peut exploser et provoquer des blessures ou la mort.

Précautions pour l'utilisation du réfrigérant R32

Les procédures d'installation de base sont les mêmes que pour les modèles à réfrigérant classiques (R410A, R22).



La pression de fonctionnement étant supérieure à celle des modèles à réfrigérant R22, certaines des tuyauteries et certains outils d'installation et d'entretien sont spécifiques. En particulier, lorsque vous remplacez un modèle à réfrigérant R22 par un nouveau modèle à réfrigérant R32, remplacez toujours la tuyauterie classique et les écrous évasement (dudgeons) avec la tuyauterie et les écrous d'évasement dudgeons R32 et R410A côté extérieur de l'unité. Pour le R32 et le R410A, le même écrou d'évasement peut être utilisé sur le côté et le tuyau de l'unité extérieure.

Il est interdit de mélanger des réfrigérants différents dans un même système. Les modèles qui utilisent le réfrigérant R32 et R410A ont différents diamètres de filetage des ports de charge, pour éviter les erreurs de charge avec du réfrigérant R22 et pour la sécurité.

Vérifiez donc en amont. [Le diamètre de filetage du port de charge pour R32 et R410A est de 12,7 mm (1/2 pouces).]

Vous devez toujours vous assurer que les matières étrangères (huile, eau, etc.) n'entrent pas dans le tuyau. Lorsque vous stockerez la tuyauterie, scellez bien l'ouverture en pinçant, tapant, etc. (La manipulation du R32 est similaire à celle du R410A.)

- Le fonctionnement, la maintenance, la réparation et la récupération du réfrigérant doivent être effectués par du personnel qualifié et certifié en ce qui concerne l'utilisation de réfrigérants inflammables et conformément aux recommandations du fabricant. Tout personnel qui effectue une opération, un entretien ou une maintenance sur un système ou des pièces associées de l'équipement doit être formé et certifié.
- Aucune partie du circuit de réfrigération (évaporateurs, refroidisseurs d'air, AHU, condensateurs ou réservoirs de liquide) ou de la tuyauterie ne doit être située à proximité de sources de chaleur, de flammes ouvertes, d'un appareil à gaz en fonctionnement ou d'un chauffage électrique en fonctionnement.
- L'utilisateur/propriétaire ou son représentant autorisé doit vérifier régulièrement les alarmes, la ventilation mécanique et les détecteurs, au moins une fois par an, lorsque les réglementations nationales l'exigent, afin d'en garantir le bon fonctionnement.



- Un journal de bord doit être tenu à jour. Les résultats de ces contrôles doivent être consignés dans le journal de bord.
- En cas de ventilation dans des locaux occupés, il convient de vérifier qu'il n'y a pas d'obstruction.
- Avant la mise en service d'un nouveau système de réfrigérant, la personne responsable de la mise en service doit s'assurer que le personnel opérateur formé et certifié est informé, sur la base du manuel d'instructions, de la construction, de la surveillance, du fonctionnement et de l'entretien du système de réfrigérant, ainsi que des mesures de sécurité à respecter ainsi que des propriétés et de la manipulation du réfrigérant utilisé.
- Les exigences générales relatives au personnel formé et certifié sont indiquées ci-dessous :
 - a) Connaissance de la législation, des règlements et des normes concernant les réfrigérants inflammables ; et,
 - b) Connaissances et compétences approfondies en matière de manipulation des réfrigérants inflammables, d'équipement de protection individuelle, de prévention des fuites de frigorigènes, de manutention des bouteilles, de chargement, de détection, de récupération et de mise au rebut ; et,
 - c) Capacité de comprendre et d'appliquer dans la pratique les exigences de la législation, des réglementations et des normes nationales ; et,
 - d) Suivi d'une formation de base et approfondie et afin de maintenir cette expertise.
 - e) La tuyauterie du climatiseur dans le local occupé doit être installée de façon à éviter tout dommage accidentel pendant le fonctionnement et l'entretien.
 - f) Il convient de prendre les précautions nécessaires pour éviter que les conduites de réfrigération ne subissent des vibrations ou pulsations excessives.
 - g) Assurez-vous que les dispositifs de protection, les conduites et les raccords de réfrigération sont bien protégés contre les effets négatifs sur l'environnement (tels que le risque d'accumulation d'eau et de gel dans les tuyaux de vidange ou l'accumulation de saleté et de débris).
 - h) Les grandes longueurs de tuyauterie des systèmes de réfrigération doivent être conçues et installées de façon sécurisée (montées et protégées) afin de réduire au minimum la probabilité de dommages sur le système par des chocs hydrauliques lors de la dilatation et de la contraction.



- i) Protégez le système de réfrigération contre les ruptures accidentelles dues au déplacement de meubles ou à des activités de rénovation.
- j) Pour garantir l'absence de fuite, les joints de réfrigérant fabriqués sur place en intérieur doivent être soumis à des tests d'étanchéité. La méthode de test doit avoir une sensibilité de 5 grammes par an de réfrigérant ou plus, sous une pression au moins égale à 0,25 fois la pression maximale admissible ($> 1,04$ MPa, max. 4, 15 MPa). Aucune fuite ne doit être détectée.



1. Installation (Espace)

- Produit contenant du liquide réfrigérant inflammable, doit être installé en respectant l'aire de pièce minimum, A_{min} (m²) mentionnée dans le tableau A des instructions d'installation.
- En cas de charge sur site, l'effet sur la charge de réfrigérant dû aux différentes longueurs de tuyau doit être quantifié, mesuré et étiqueté.
- Assurez-vous que la tuyauterie est installée à sa longueur minimum. Évitez d'utiliser des tuyaux cabossés et évitez les courbures importantes.
- Assurez-vous que la tuyauterie est protégée de toute détérioration physique.
- Assurez-vous de vous conformer aux réglementations nationales sur le gaz, aux règles et à la législation d'état et municipale. Notifiez les autorités compétentes conformément aux réglementations en vigueur.
- Assurez-vous que les raccords mécaniques soient accessibles pour la maintenance.
- Dans les cas nécessitant une ventilation mécanique, les ouvertures de ventilation doivent être dégagées de toute obstruction.
- Lors de la mise au rebut du produit, suivez les précautions du paragraphe 12 et conformez-vous aux réglementations nationales.
Contactez toujours les bureaux locaux et municipaux pour une manipulation correcte.

Consignes de sécurité



2. Entretien

2-1. Personnel de service

- Le système est inspecté, régulièrement surveillé et entretenu par un personnel de maintenance formé et certifié, employé par la personne responsable ou par l'utilisateur.
- Assurez-vous que la charge réelle de réfrigérant correspond à la taille de la pièce dans laquelle sont installées les pièces contenant du réfrigérant.
- Assurez-vous que la charge de réfrigérant ne fuit pas.
- Toute personne qualifiée travaillant ou pénétrant dans un circuit de réfrigérant doit détenir un certificat en cours de validité remis par une autorité d'évaluation agréé par l'industrie, qui valide sa compétence à manipuler les réfrigérants en toute sécurité conformément à une spécification d'évaluation reconnue par l'industrie.
- L'entretien doit uniquement être effectué conformément aux recommandations du fabricant de l'équipement. Toute maintenance et réparation nécessitant l'aide d'autres personnes qualifiées doit être effectuée sous la supervision de la personne compétente dans l'utilisation des réfrigérants inflammables.
- L'entretien doit uniquement être effectué conformément aux recommandations du fabricant.



2-2. Travail

- Avant de commencer des travaux sur les systèmes contenant des réfrigérants inflammables, des contrôles de sécurité sont obligatoires pour s'assurer que le risque d'inflammation est minimisé. Pour les réparations sur le système de réfrigérant, les précautions des paragraphes 2-2 à 2-8 doivent être respectées avant d'entreprendre tout travail sur le système.
- Le travail doit être entrepris dans le cadre d'une procédure contrôlée de manière à minimiser le risque de présence de gaz ou de vapeurs inflammables pendant la réalisation du travail.
- Tous les techniciens de maintenance et autres personnels travaillant dans la zone locale doivent être conseillés et supervisés sur la nature du travail en cours.
- Évitez de travailler dans des espaces confinés. Assurez-vous toujours que la distance de sécurité est d'au moins 2 mètres ou que la zone d'espace libre est d'au moins 2 mètres de rayon.
- Portez un équipement de protection individuelle approprié, y compris une protection respiratoire si la situation le justifie.
- Tenez toutes les sources d'inflammation et surfaces en métallique chaudes à distance.



2-3. Vérification de la présence de réfrigérant

- La zone doit être vérifiée à l'aide d'un détecteur de réfrigérant approprié avant et pendant les travaux, afin de s'assurer que le technicien soit informé de la présence d'atmosphères potentiellement inflammables.
- Assurez-vous que l'équipement de détection des fuites utilisé est adapté à une utilisation avec des réfrigérants inflammables, c'est-à-dire sans étincelle, hermétiquement scellé ou intrinsèquement sécurisé.
- En cas de fuite/déversement, ventilez immédiatement la zone et restez en amont et à distance du déversement/décharge.
- En cas de fuite/déversement, avertissez les personnes se trouvant en aval de la fuite/déversement, isolez la zone des dangers immédiats et ne laissez pas entrer le personnel non autorisé.



2-4. Présence d'un extincteur

- Si un quelconque travail à chaud doit être réalisé sur l'équipement de réfrigération ou toute pièce associée, un équipement d'extinction d'incendie approprié doit être à disposition et à portée de main.
- Un extincteur d'incendie à poudre sèche ou CO₂ doit être disponible à côté de la zone de charge.



2-5. Aucune source d'inflammation

- Personne, pendant la réalisation d'une tâche en lien avec un système de réfrigération impliquant une exposition à toute tuyauterie contenant ou ayant contenu du réfrigérant inflammable, ne doit utiliser de sources d'inflammation quelconques afin d'éviter tout risque d'incendie ou d'explosion. Ils ne doivent pas fumer pendant la réalisation d'une telle tâche.
- Toutes les sources d'inflammation possibles, y compris le fait de fumer une cigarette, doivent rester suffisamment éloignées du site d'installation, de réparation, de retrait et de mise au rebut. Du réfrigérant inflammable pourrait en effet être déchargé dans l'espace environnant pendant ces activités.
- Avant le début des travaux, la zone environnant l'équipement doit être surveillée pour s'assurer de l'absence de matières inflammables ou de risques d'inflammation.
- Des panneaux « Interdiction de fumer » doivent être affichés.



2-6. Zone ventilée

- Assurez-vous que la zone est ouverte ou suffisamment ventilée avant de pénétrer dans le système ou de réaliser tout travail à chaud.
- Un certain degré de ventilation doit perdurer pendant la période de réalisation des travaux.
- La ventilation doit disperser en toute sécurité tout réfrigérant libéré et de préférence le rejeter dans l'atmosphère.



2-7. Contrôles sur l'équipement de réfrigération

- Si des composants électriques doivent être changés, ils doivent être adaptés à l'usage prévu et présenter les bonnes caractéristiques.
 - Les directives de maintenance et d'entretien du fabricant doivent être respectées à tout moment.
 - En cas de doute, demandez une assistance au service technique du fabricant.
 - Les contrôles suivants doivent être appliqués aux installations utilisant des réfrigérants inflammables.
 - Assurez-vous que la charge réelle de réfrigérant correspond à la taille de la pièce dans laquelle sont installées les pièces contenant du réfrigérant.
 - Les mécanismes et sorties de ventilation fonctionnent correctement et ne sont pas obstrués.
 - Si un circuit de réfrigération indirect est utilisé, la présence de réfrigérant dans le circuit secondaire doit être vérifiée.
 - Le marquage de l'équipement doit rester visible et lisible. Les marquages et panneaux illisibles doivent être corrigés.
 - Le tuyau ou les composants de réfrigération sont installés de manière à ne pas risquer d'être exposés à toute substance susceptible de faire rouiller les composants contenant du réfrigérant, sauf s'ils sont composés de matériaux résistants par nature à la corrosion ou correctement protégés contre la corrosion.
-



2-8. Contrôles sur les dispositifs électriques

- La réparation ou la maintenance des composants électriques doit inclure les contrôles de sécurité initiaux et les procédures d'inspection des composants.
 - Dans le cadre des contrôles de sécurité initiaux, il convient de vérifier, sans s'y limiter :-
 - Que les condensateurs sont déchargés : ceci doit se faire de manière sécurisée pour éviter le risque d'étincelles.
 - Qu'aucun composant ou câble électrique n'est exposé pendant la charge, la récupération ou la purge du système.
 - Que le raccordement à la terre se fait en continu.
 - Les directives de maintenance et d'entretien du fabricant doivent être respectées à tout moment.
 - En cas de doute, demandez une assistance au service technique du fabricant.
 - En cas de défaut susceptible de compromettre la sécurité, aucune alimentation électrique ne doit être raccordée au circuit avant sa complète résolution.
 - Si le défaut ne peut pas être immédiatement corrigé mais qu'il est nécessaire de poursuivre le fonctionnement, une solution temporaire adéquate doit être utilisée.
 - Le propriétaire de l'équipement doit être informé ou signalé de manière à ce que toutes les parties soient notifiées.
-

Consignes de sécurité



3. Réparation des composants étanches

- Pendant la réparation des composants étanches, toutes les alimentations électriques doivent être déconnectées de l'équipement faisant l'objet de l'intervention avant tout retrait de couvercles étanches, etc.
- S'il est absolument nécessaire d'alimenter électriquement l'équipement pendant l'entretien, un système de détection des fuites fonctionnant en permanence devra être situé au point le plus critique afin de signaler toute situation potentiellement dangereuse.
- Les éléments suivants doivent faire l'objet d'une attention particulière, pour s'assurer qu'en travaillant sur les composants électriques, le boîtier n'est pas altéré de manière à affecter le niveau de protection. Ceci devra inclure les dommages sur les câbles, le nombre excessif de raccordements, les bornes ne respectant pas les caractéristiques d'origine, une mauvaise étanchéité, le raccord incorrect des presse-étoupes, etc.
- Assurez-vous que l'appareil est monté solidement.
- Assurez-vous que les joints ou l'étanchéité ne présentent pas de dégradation de nature à ne plus servir l'objectif de prévention de l'entrée d'atmosphères inflammables.
- Les pièces de rechange doivent être conformes aux spécifications du fabricant.

REMARQUE : L'utilisation de joints en silicone peut inhiber l'efficacité de certains types d'équipements de détection des fuites.

Les composants intrinsèquement sécurisés n'ont pas besoin d'être isolés avant intervention.



4. Réparation des composants intrinsèquement sécurisés

- N'appliquez aucune charge inductive ou capacitive permanente au circuit sans vous assurer que cela ne dépassera pas la tension admissible et le courant autorisé pour l'équipement en cours d'utilisation.
- Les composants intrinsèquement sécurisés sont les seuls sur lesquels il est possible de travailler sous tension en présence d'une atmosphère inflammable.
- La valeur de l'appareil de test doit être correcte.
- Remplacez uniquement les composants dont les pièces sont spécifiées par le fabricant. Les pièces non spécifiées par le fabricant peuvent entraîner l'inflammation du réfrigérant dans l'atmosphère à partir d'une fuite.



5. Câblage

- Vérifiez que le câblage n'est pas soumis à l'usure, à la corrosion, à une pression excessive, aux vibrations, à des bords coupants ou tout autre effet environnemental négatif.
- Le contrôle doit également prendre en compte les effets du vieillissement ou des vibrations continues provenant de sources telles que compresseurs ou ventilateurs.



6. Détection des réfrigérants inflammables

- En aucun cas les sources potentielles d'inflammation ne doivent être utilisées pour la recherche ou la détection de fuites de réfrigérant.
- N'utilisez pas de torche haloïde (ou tout autre détecteur utilisant une flamme nue).



7. Les méthodes de détection des fuites suivantes sont jugées acceptables pour tous les systèmes de réfrigérant

- Aucune fuite ne doit être détectée en utilisant un équipement de détection dont la sensibilité de détection est de 5 g/an de réfrigérant ou plus, sous une pression au moins égale à 0,25 fois la pression maximale admissible ($> 1,04$ MPa, max. 4,15 MPa), par exemple un renifleur universel.
- Des détecteurs de fuite électroniques peuvent être utilisés pour détecter les réfrigérants inflammables, mais la sensibilité peut ne pas être adéquate, ou peut nécessiter un réétalonnage.
(L'équipement de détection doit être calibré dans une zone sans réfrigérant.)
- Assurez-vous que le détecteur n'est pas une source potentielle d'inflammation et est adapté au réfrigérant utilisé.
- L'équipement de détection des fuites doit être réglé à un pourcentage de la LII (limite inférieure d'inflammabilité) du réfrigérant et calibré en fonction du réfrigérant employé. Le bon pourcentage de gaz (25 % maximum) doit être confirmé.
- Les liquides de détection de fuites conviennent également à la plupart des réfrigérants, par exemple, la méthode des bulles et la méthode des agents fluorescents. L'utilisation de détergents contenant du chlore doit être évitée, le chlore étant susceptible de réagir avec le réfrigérant et de faire rouiller la tuyauterie en cuivre.
- Si une fuite est suspectée, toutes les flammes nues doivent être supprimées/éteintes.
- Si une fuite de réfrigérant est découverte et nécessite une soudure, tout le réfrigérant doit être récupéré du système ou isolé (au moyen de vannes d'arrêt) dans une partie du système à distance de la fuite. Les précautions du #8 doivent être respectées pour retirer le réfrigérant.



8. Élimination et évacuation

- Lorsque vous pénétrez dans le circuit de réfrigérant pour effectuer des réparations – ou à toute autre fin – les procédures classiques doivent être utilisées. Toutefois, il est important d'utiliser les meilleures pratiques puisque l'inflammabilité est à prendre en compte. La procédure suivante doit être respectée : supprimer le réfrigérant -> purger le circuit avec un gaz inerte -> évacuer -> purger avec un gaz inerte -> ouvrir le circuit en coupant ou en soudant.
- La charge de réfrigérant doit être récupérée dans des bouteilles de récupération adaptées.
- Le système sera purgé avec de l'azote sans oxygène (OFN) pour rendre l'appareil sécurisé.
- Il peut s'avérer nécessaire de répéter ce processus plusieurs fois.
- L'air ou l'oxygène comprimé ne doivent pas être utilisés pour cette tâche.
- La purge doit se faire en rompant le vide dans le système avec de l'azote sans oxygène (OFN) et en continuant à remplir jusqu'à obtention de la pression de fonctionnement, puis en purgeant dans l'atmosphère et enfin en tirant au vide.
- Ce processus doit être répété jusqu'à ce qu'aucun réfrigérant ne reste dans le système.
- Lorsque la dernière charge d'azote sans oxygène (OFN) est utilisée, le système doit être purgé vers la pression atmosphérique pour permettre la réalisation du travail.
- Cette opération est absolument vitale si des opérations de soudures sur la tuyauterie doivent avoir lieu.
- Veillez à ce que la sortie de la pompe à vide ne se trouve pas à proximité d'une source d'inflammation potentielle et qu'une ventilation est disponible.

OFN = azote sans oxygène, type de gaz inerte.



9. Procédures de charge

- Outre les procédures de charge classiques, les exigences suivantes doivent être respectées.
 - Veillez à ce que les différents réfrigérants ne soient pas contaminés lors de l'utilisation de l'équipement de charge.
 - Les flexibles ou conduites doivent être aussi courts que possible afin de minimiser la quantité de réfrigérant qu'ils contiennent.
 - Les bouteilles doivent rester dans une position adéquate conformément aux instructions.
 - Veillez à ce que le système de réfrigération soit relié à la terre avant de charger le système avec du réfrigérant.
 - Étiquetez le système lorsque la charge est terminée (le cas échéant).
 - Prenez d'extrêmes précautions pour ne pas trop remplir le système de réfrigération.
- Avant de recharger le système, sa pression doit être testée avec de l'azote sans oxygène (OFN) (référez-vous au paragraphe 7).
- Le système doit être soumis à un test de fuite à la fin de la charge et avant la mise en service.
- Un test de fuite de suivi doit être effectué avant de quitter le site.
- Une charge électrostatique peut s'accumuler et créer une situation dangereuse lors de la charge et de la décharge du réfrigérant. Pour éviter tout incendie ou explosion, dissipez l'électricité statique pendant le transfert en raccordant les conteneurs et équipements à la terre avant la charge/décharge.

Consignes de sécurité



10. Mise hors service

- Avant d'effectuer cette procédure, il est essentiel que le technicien soit complètement familiarisé avec l'équipement et tous ses détails.
- Une bonne pratique consiste à récupérer tous les réfrigérants de manière sécurisée.
- Avant la réalisation de la tâche, un échantillon d'huile et de réfrigérant doit être prélevé si une analyse est requise avant la réutilisation du réfrigérant récupéré.
- Il est essentiel qu'une alimentation électrique soit disponible avant de démarrer la tâche.
 - a) Familiarisez-vous avec l'équipement et son fonctionnement.
 - b) Isolez le système de toute source d'alimentation électrique.
 - c) Avant de lancer la procédure, assurez-vous que :
 - l'équipement de manutention mécanique est disponible, si nécessaire, pour la manutention des bouteilles de réfrigérant ;
 - tous les équipements de protection individuelle sont disponibles et correctement utilisés ;
 - le processus de récupération est supervisé à tout instant par une personne compétente ;
 - l'équipement et les bouteilles de récupération sont conformes aux normes en vigueur.
 - d) Pompez le système de réfrigérant, si possible.
 - e) S'il est impossible de faire le vide, confectionnez un collecteur pour retirer le réfrigérant des diverses parties du système.
 - f) Assurez-vous que la bouteille se trouve sur les balances avant que la récupération n'ait lieu.
 - g) Démarrez la machine de récupération et utilisez-la conformément aux instructions.
 - h) Ne remplissez pas trop les bouteilles. (Pas plus de 80 % du volume de charge liquide).
 - i) Ne dépassez pas la pression de fonctionnement maximale de la bouteille, même temporairement.
 - j) Lorsque les bouteilles ont été remplies correctement et que le processus est terminé, assurez-vous que les bouteilles et l'équipement soient retirés du site rapidement et que toutes les vannes d'isolation de l'équipement soient fermées.
 - k) Le réfrigérant récupéré ne doit pas être chargé dans un autre système de réfrigération, sauf s'il a été nettoyé et contrôlé.



- Une charge électrostatique peut s'accumuler et créer une situation dangereuse lors de la charge ou de la décharge du réfrigérant. Pour éviter tout incendie ou explosion, dissipez l'électricité statique pendant le transfert en raccordant les conteneurs et équipements à la terre avant la charge/décharge.



11. Étiquetage

- L'équipement doit être étiqueté pour indiquer qu'il a été mis hors service et vidé de son réfrigérant.
- L'étiquette doit être datée et signée.
- Veillez à ce que l'équipement soit accompagné d'étiquettes indiquant qu'il contient du réfrigérant inflammable.



12. Récupération

- Lorsque vous retirez du réfrigérant d'un système, soit pour l'entretien soit pour la mise hors service, une bonne pratique consiste à retirer tous les réfrigérants de manière sécurisée.
- Lors du transfert du réfrigérant dans des bouteilles, assurez-vous d'employer uniquement des bouteilles adaptées à la récupération de réfrigérant.
- Veillez à ce que le bon nombre de bouteilles soit disponible pour contenir toute la charge du système.
- Toutes les bouteilles à utiliser sont désignées pour le réfrigérant récupéré et étiquetées pour ce réfrigérant (c'est-à-dire des bouteilles spéciales pour la récupération du réfrigérant).
- Les bouteilles doivent être équipées d'une soupape de sûreté et de soupapes de retenue associées en bon état de fonctionnement.
- Les bouteilles de récupération sont évacuées et, si possible, refroidies avant la récupération.
- L'équipement de récupération doit être en bon état de fonctionnement avec un ensemble d'instructions concernant l'équipement utilisé et doit être adapté à la récupération des réfrigérants inflammables.
- En outre, un jeu de balances calibrées doit être disponible et en bon état de fonctionnement.
- Les flexibles doivent être complets, avec des raccords de démontage sans fuite et en bon état de fonctionnement.
- Avant d'utiliser la machine de récupération, vérifiez qu'elle est en bon état de fonctionnement, qu'elle a été correctement entretenue et que tout composant électrique associé est étanche afin d'éviter toute inflammation en cas de rejet de réfrigérant. En cas de doute, consultez le fabricant.
- Le réfrigérant récupéré doit être retourné au fournisseur de réfrigérant dans la bonne bouteille de réfrigérant, et la Fiche de transfert des déchets appropriée doit être renseignée.



- Ne mélangez pas les réfrigérants dans les unités de récupération et en particulier pas dans des bouteilles.
- Si les compresseurs ou les huiles de compresseurs doivent être supprimés, veillez à ce qu'ils aient été vidangés à un niveau acceptable afin de vous assurer qu'il ne reste pas de réfrigérant inflammable dans le lubrifiant.
- Le processus de vidange doit être effectué avant de retourner le compresseur aux fournisseurs.
- Seule la chauffe électrique du corps du compresseur doit être utilisée pour accélérer ce processus.
- Toute vidange de l'huile d'un système doit se faire de manière sécurisée.

Consignes d'utilisation

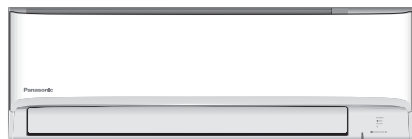

Indicateurs

- POWER
- TIMER
- nanoeX
- Wi-Fi

Pour ajuster l'orientation du flux d'air

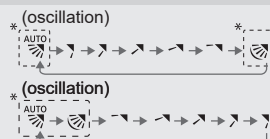

- Ne réglez pas le volet manuellement.

* Pour les détails sur l'opération, consultez « Pour en savoir plus... »

Vers les côtés :

- Pour l'orientation latérale, elle est ajustable manuellement comme illustré.



Pour ajuster VITESSE DU VENTILATEUR et le mode SILENCE



VITESSE DU VENTILATEUR:

- Quand FAN AUTO est sélectionné, la vitesse du ventilateur s'ajuste automatiquement en fonction du mode d'opération.
- Sélectionnez la vitesse du ventilateur la plus basse (■) pour un fonctionnement avec peu de bruit.

SILENCE:

- Cette opération réduit le bruit du flux d'air.

Pour profiter de la fraîcheur et d'un environnement plus propre

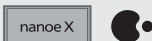

- Cette fonction fournit un air propre, hydrate votre peau et vos cheveux, neutralise les odeurs dans la pièce.
- Appuyez sur nanoe™X pour activer son fonctionnement, quand l'unité est allumée ou éteinte. Pendant un fonctionnement de nanoe™X seul, la vitesse du ventilateur suivra les réglages de la télécommande.
- Si nanoe™X est activé avant que l'unité soit éteinte, le fonctionnement de nanoe™X reprendra quand l'unité sera allumée. Ceci vaut aussi quand la fonction TIMER ON est réglée.
- Appuyez à nouveau sur la touche pour annuler.

- Multiple**
- Lorsque l'unité est éteinte, le fonctionnement individuel du nanoe™X est impossible ou s'arrêtera si une autre unité intérieure active le mode CHAUFFAGE.

Pour atteindre rapidement la température souhaitée



- Cette opération s'arrête automatiquement au bout de 20 minutes.
- Appuyez à nouveau sur la touche pour annuler.

Pour améliorer le niveau d'humidité et de teneur en eau (non applicable pour le système Monosplit)



- Cette fonction réduit la sécheresse de l'air en mode FROID uniquement.
- Appuyez à nouveau sur la touche pour annuler.

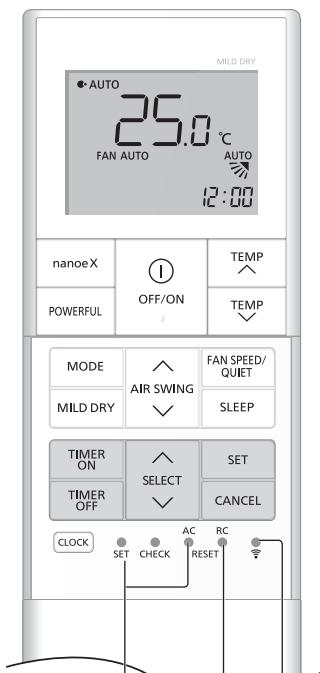

Non utilisé dans les opérations normales.

Appuyez pour allumer ou éteindre la fonction LAN sans fil.

Appuyez pour revenir aux réglages par défaut de la télécommande.

Pour un confort optimal pendant votre sommeil

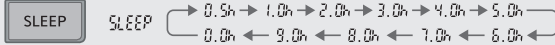

- Ce mode vous crée un environnement confortable pendant le sommeil. Il ajuste automatiquement la température à la structure du sommeil pendant la période d'activation.
- Le témoin de l'unité intérieure s'atténue lorsque ce mode est activé. Ceci ne s'applique pas si la luminosité du témoin a été atténuée manuellement.
- Cette opération est intégrée au minuteur d'activation (0,5, 1, 2, 3, 4, 5, 6, 7, 8 ou 9 heures).
- Cette fonction peut être réglée avec le minuteur. Le mode sommeil a la priorité sur le minuteur d'arrêt.
- Peut être annulé en appuyant sur la touche respective jusqu'à atteindre 0.0h.

Pour régler l'heure

Vous pouvez le minuteur pour qu'il allume ou éteigne l'unité à 2 différentes heures préétablies.

① Sélectionnez TIMER ON ou TIMER OFF.
 • À chaque pression :
 ⓪1 → ⓪2 → (quitter le réglage)

② Réglez l'heure.

③ Confirmez les réglages.

Exemple :
 ARRÊT à 22:00

- Pour annuler le minuteur, appuyez sur **TIMER ON** ou **TIMER OFF** pour sélectionner les réglages respectifs ⓪1 ou ⓪2, puis appuyez sur **CANCEL**.
- Si la minuterie est annulée manuellement ou par une panne de courant, vous pouvez restaurer le minuteur à nouveau. Appuyez sur **TIMER ON** ou **TIMER OFF** pour sélectionner les réglages respectifs ⓪1 ou ⓪2, puis appuyez sur **SET**.
- Le réglage de la minuterie le plus proche s'affichera et sera activé en séquence.
- Le fonctionnement du minuteur suit les réglage de l'horloge sur la télécommande et se répétera tous les jours quand le minuteur a été réglé. Pour régler l'horloge, veuillez consulter le Guide rapide.

Connexion à un réseau



- Pour les param. opérations du module LAN sans fil, veuillez vous reporter au manuel d'instructions de l'application Comfort Cloud.
- 1. Connectez-vous à l'application « Panasonic Comfort Cloud ».
- 2. Dans le ≡ **menu**, sélectionnez « **Manuel d'instructions** ».
- Si la LED du LAN sans fil clignote en continu et que vous ne souhaitez pas utiliser l'application, appuyez sur le bouton du LAN sans fil pour mettre l'appareil hors tension.

Remarque

, ,	,
<ul style="list-style-type: none"> • Peut être sélectionné en même temps. • Peut être activé dans tous les modes. 	<ul style="list-style-type: none"> • Ne peut pas être sélectionné en même temps.

Mode de fonctionnement

- Il est possible de faire fonctionner les unités intérieures individuellement ou simultanément. Le mode de fonctionnement prioritaire est affecté à la première unité mise en route.
- Pendant le fonctionnement, les modes CHAUFFAGE et REFROIDISSEMENT ne peuvent pas être activés simultanément sur différentes unités intérieures.
- Le voyant d'alimentation clignote pour indiquer que l'unité intérieure attend un mode de fonctionnement différent.

AUTO : Le voyant POWER clignote dans un premier temps.

Simple

- L'unité choisira le mode d'opération toutes les 10 minutes selon le réglage de la température et la température ambiante.

Multiple

- L'unité choisira le mode d'opération toutes les 3 heures selon le réglage de la température et les températures ambiante et extérieure.

CHAUFFAGE : Le voyant POWER clignote dans un premier temps. L'unité mettra un certain temps pour se réchauffer.

- Si le mode CHAUFFAGE du système a été verrouillé, et un autre mode de fonctionnement est sélectionné, l'unité intérieure s'arrête et le voyant d'alimentation POWER clignote.

REFROIDISSEMENT : Fournit un refroidissement efficace et confortable adapté à vos besoins.

DÉSHUMIDIFICATION : Fonctionne en vitesse lente du ventilateur pour fournir un refroidissement en douceur.

Réglage de la température pour économiser l'énergie

Vous pouvez économiser de l'énergie quand vous utilisez l'unité dans la plage de température recommandée.

CHAUFFAGE : 20,0 °C ~ 24,0 °C / 68 °F ~ 75 °F.

REFROIDISSEMENT : 26,0 °C ~ 28,0 °C / 79 °F ~ 82 °F.

Direction du flux d'air

AUTO En mode REFROIDISSEMENT/DÉSHUMIDIFICATION :



Le volet horizontal bascule de haut en bas automatiquement.

Une fois la température atteinte, le volet horizontal est fixé à une position haute.

En mode CHAUFFAGE :

Le volet horizontal est défini sur une position prédéterminée.



En mode REFROIDISSEMENT/DÉSHUMIDIFICATION :

Le volet horizontal bascule de haut en bas automatiquement.

En mode CHAUFFAGE :

Le volet horizontal est fixé en position haute lorsque la température de l'air de refoulement est froide. Le volet horizontal pivote automatiquement de haut en bas lorsque la température de l'air évacué est chaude.

En mode SEC DOUX (Non applicable au système Multisplit) :

Lorsque la direction du flux d'air vertical est réglée sur AUTO, le volet s'immobilise dans la position la plus basse afin d'éviter le contact avec l'air froid. Toutefois, vous pouvez ajuster la direction du volet manuellement.

Commande de redémarrage automatique

Quand l'alimentation électrique est rétablie après une panne de courant, l'appareil redémarrera automatiquement avec le mode de fonctionnement et l'orientation du flux d'air précédents.

- Cette commande n'est pas applicable lorsque la MINUTERIE est réglée.

Conditions d'utilisation

Utilisez ce climatiseur en respectant la plage de températures indiquée dans le tableau.

Température °C (°F)		Unité intérieure		Unité extérieure Monosplit ^{*1}		Unité extérieure Multisplit ^{*2}	
		DBT	WBT	DBT	WBT	DBT	WBT
REFROIDISSEMENT	Max.	32 (89,6)	23 (73,4)	43 (109,4)	26 (78,8)	46 (114,8)	26 (78,8)
	Min.	16 (60,8)	11 (51,8)	-10 (14,0)	-	-10 (14,0)	-
CHAUFFAGE	Max.	30 (86,0)	-	24 (75,2)	18 (64,4)	24 (75,2)	18 (64,4)
	Min.	16 (60,8)	-	-15 (5,0)	-16 (3,2)	-15 (5,0)	-16 (3,2)

DBT : Température sèche, WBT : Température humide

*1 CU-TZ20ZKE, CU-TZ25ZKE, CU-TZ35ZKE, CU-TZ42ZKE, CU-TZ50ZKE, CU-RZ25ZKE, CU-RZ35ZKE, CU-RZ50ZKE

*2 CU-2Z35TBE, CU-2Z41TBE, CU-2Z50TBE, CU-3Z52TBE, CU-3Z68TBE, CU-4Z68TBE, CU-4Z80TBE, CU-5Z90TBE, CU-2TZ41TBE, CU-2TZ50TBE, CU-3TZ52TBE

Nettoyage du Climatiseur

Le nettoyage doit être fait à intervalles réguliers pour que l'unité fonctionne de manière optimale. La saleté peut causer un dysfonctionnement et il peut s'afficher le code d'erreur « H 99 ». Consultez un revendeur agréé.

- Avant le nettoyage, coupez l'alimentation et débranchez l'appareil avant le nettoyage.
- Ne touchez pas l'ailette en aluminium, la partie tranchante peut provoquer des blessures.
- N'utilisez pas de benzène, de solvant ou de poudre à récurer.
- Utilisez uniquement du savon (\approx pH 7) ou un détergent ménager neutre.
- N'utilisez pas de l'eau dont la température est supérieure à 40 °C / 104 °F.

Unité intérieure

Manipulez la surface de l'appareil avec précaution pour éviter les rayures causées par des objets pointus ou rugueux (p.ex. ongles, outils, bagues, etc.). Frottez délicatement l'unité avec un chiffon doux et humide.

Les bobines et les ventilateurs doivent être nettoyés périodiquement par un revendeur agréé.



Panneau avant

Lavez avec soin et séchez.

Comment retirer le panneau avant

- 2 Tirez vers le haut.

Horizontale

- 1 Relevez au-delà du niveau horizontal.

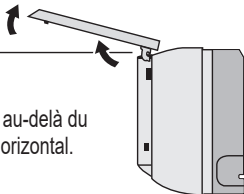

Refermez bien

- 2 Calez et poussez.

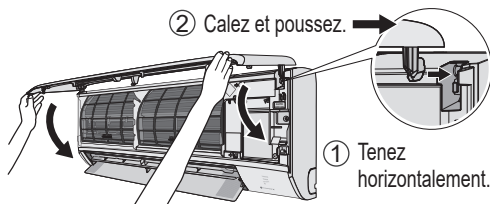

- 1 Tenez horizontalement.

- 3 Fermer.

- 4 Appuyez sur les deux extrémités du panneau avant.

Unité intérieure

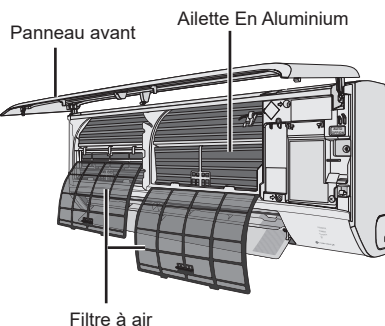

Unité extérieure

Nettoyez les débris qui entourent l'unité. Enlevez toute obstruction du tuyau d'évacuation.



Filtre à air

Une fois toutes les 2 semaines

- Lavez/rincez les filtres avec précaution avec de l'eau afin d'éviter d'endommager leur surface.
- Séchez complètement les filtres à l'ombre, à distance du feu ou de la lumière directe du soleil.
- Si le filtre est endommagé, remplacez-le immédiatement.



Retirez le filtre à air

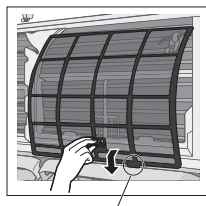

Retirez de l'unité

Fixez le filtre à air

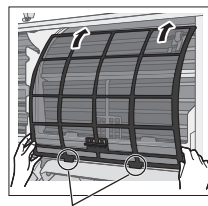

Insérez dans l'unité

Dépannage

Les phénomènes suivants ne correspondent pas à un dysfonctionnement.

Phénomène	Cause
Le voyant POWER clignote avant que l'unité ne soit mise en route.	<ul style="list-style-type: none"> Il s'agit de l'étape préliminaire pour préparer le fonctionnement du TIMER afin qu'il ait été réglé. Lorsque le mode minuterie est activé, il se peut que l'appareil démarre avant l'heure réelle définie de façon à atteindre la température que vous avez choisie (environ 35 minutes avant).
Le voyant POWER clignote pendant le mode CHAUFFAGE sans fourniture d'air chaud (et le volet est fermé).	<ul style="list-style-type: none"> L'unité est en mode dégivrage (et la fonction d'oscillation de l'air AIR SWING) est réglée sur AUTO).
Le voyant POWER clignote et s'arrête de clignoter au cours du fonctionnement en mode REFROIDISSEMENT/ DÉSHUMIDIFICATION.	<ul style="list-style-type: none"> Le système est verrouillé pour fonctionner en mode CHAUFFAGE uniquement.
Le voyant MINUTERIE reste allumé.	<ul style="list-style-type: none"> Quand le minuteur a été réglé, les réglages du minuteur se répète quotidiennement.
Le fonctionnement ralentit quelques minutes après avoir remis en marche l'appareil.	<ul style="list-style-type: none"> Le ralentissement est une protection du compresseur de l'appareil.
Capacité de refroidissement/chauffage réduite lorsque la vitesse de ventilateur la plus faible est sélectionnée.	<ul style="list-style-type: none"> La vitesse du ventilateur la plus basse a un fonctionnement à faible bruit, la capacité de chauffage/refroidissement peut être réduite selon les conditions. Augmentez la vitesse du ventilateur pour augmenter la capacité.
En mode REFROIDISSEMENT, quand la température ambiante se rapproche de la température réglée, le compresseur s'arrête, puis la vitesse du ventilateur de l'unité intérieure diminue.	<ul style="list-style-type: none"> Pour éviter que l'humidité ambiante n'augmente. Le ventilateur intérieur recommencera à tourner en fonction de la vitesse du ventilateur établie quand la température ambiante augmente.
En mode de chauffage, le ventilateur intérieur s'arrête de temps en temps.	<ul style="list-style-type: none"> Pour éviter un effet de refroidissement indésirable.
En mode de réglage automatique de la vitesse du ventilateur, le ventilateur intérieur s'arrête de temps en temps.	<ul style="list-style-type: none"> Ceci contribue à dissiper les odeurs ambiantes.
Le flux d'air continue même après l'arrêt de l'unité.	<ul style="list-style-type: none"> Extraction de la chaleur restante dans l'unité intérieure (30 seconde maximum).
La pièce a une odeur étrange.	<ul style="list-style-type: none"> Il est possible qu'il s'agisse d'une odeur d'humidité provenant du mur, du tapis, d'un meuble ou d'un vêtement.
Bruit de craquement pendant le fonctionnement.	<ul style="list-style-type: none"> Des changements de température entraînent expansion et contraction de l'unité.
Lors du fonctionnement, vous entendez un bruit d'eau qui coule.	<ul style="list-style-type: none"> Fluide frigorigène à l'intérieur de l'appareil.
De la vapeur se dégage de l'unité intérieure.	<ul style="list-style-type: none"> Pendant le refroidissement, l'air froid déversées peut se condenser en vapeur d'eau.
L'unité extérieure dégage de la vapeur ou de l'eau.	<ul style="list-style-type: none"> Pendant le refroidissement, la condensation se produit sur la tuyauterie froide et l'eau condensée peut goutter de l'unité extérieure. Pendant le réchauffement, le gel formé sur l'unité extérieure pendant le cycle de dégivrage fond et se déverse sous forme d'eau ou de vapeur.
Décoloration de certaines pièces en plastique.	<ul style="list-style-type: none"> Une décoloration peut se produire sur les types de matériaux comportant des éléments en plastique. Cela s'accélère en cas d'exposition à la chaleur, aux rayons de soleil, aux UV ou tout autre facteur environnemental.
Léger bruit de ronronnement émis par l'unité intérieure pendant le fonctionnement du nanoe™X.	<ul style="list-style-type: none"> Ceci est normal lorsque le générateur nanoe™X est en fonctionnement. Si le bruit vous pose problème, annulez le fonctionnement du nanoe™X.
La Indicateurs du LAN sans fil est allumé alors que l'unité est arrêtée.	<ul style="list-style-type: none"> La connexion LAN sans fil de l'unité avec le routeur est activée.

Dépannage

Vérifiez les éléments suivants avant de faire appel au service de maintenance.

Phénomène	Vérification
La fonction CHAUFFAGE/REFROIDISSEMENT ne fonctionne pas efficacement.	<ul style="list-style-type: none">• Réglez la température correctement.• Fermez toutes les portes et fenêtres.• Nettoyez ou remplacez les filtres.• Dégagez toute obstruction dans les ouvertures d'entrée et de sortie d'air.
L'appareil fait du bruit lorsqu'il fonctionne.	<ul style="list-style-type: none">• Vérifiez que l'appareil est installé sans inclinaison.• Fermez correctement le panneau avant.
La télécommande ne fonctionne pas. (L'affichage est atténué ou le signal émis est faible.)	<ul style="list-style-type: none">• Insérez les piles correctement.• Remplacez les piles faibles.
L'appareil ne fonctionne pas.	<ul style="list-style-type: none">• Vérifiez si le coupe-circuit est déclenché.• Vérifiez si des minuteries ont été réglées.
L'appareil ne reçoit pas le signal de la télécommande.	<ul style="list-style-type: none">• Vérifiez que le récepteur n'est pas obstrué.• Certaines lampes fluorescentes peuvent interférer avec le signal de l'émetteur. Consultez un revendeur agréé.
Le voyant nanoe™X de l'unité intérieure n'est pas allumé lorsque le nanoe™X est activé.	<ul style="list-style-type: none">• Utilisez la télécommande pour récupérer le code d'erreur et consultez votre revendeur agréé.

Lorsque...

■ La télécommande manque ou un dysfonctionnement est survenu

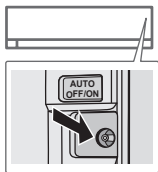

1. Soulevez le panneau avant.
2. Appuyez une fois sur AUTO OFF/ON pour utiliser en mode AUTO.
3. Pour utiliser le mode REFROIDISSEMENT forcé, maintenez AUTO OFF/ON jusqu'au retentissement de 1 bip, puis relâchez. (Cette opération doit être effectuée par le personnel de service)
4. Pour utiliser le mode CHAUFFAGE forcé, répétez l'étape 3. Maintenez AUTO OFF/ON jusqu'au retentissement de 2 bips, puis relâchez. (Cette opération doit être effectuée par le personnel de service)
5. Appuyez sur AUTO OFF/ON pour mettre l'unité hors tension.

■ Les voyants sont trop lumineux

- Pour atténuer ou restaurer la luminosité du voyant de l'unité, maintenez la touche  enfoncée pendant 5 secondes.

■ Inspection annuelle après une période prolongée de non utilisation

- Vérifiez les batteries.
- Vérifiez l'absence d'obstruction des orifices d'entrée et de sortie d'air.
- Utilisez le bouton de AUTO OFF/ON pour sélectionner le Mode REFROIDISSEMENT/CHAUFFAGE. Pour plus de détails, consultez « La télécommande manque ou un dysfonctionnement est survenu » plus haut. Après 15 minutes d'opération, il est normal d'avoir la différence suivante de température entre la prise d'air et la sortie de bouches d'aération :

REFROIDISSEMENT : $\geq 8^{\circ}\text{C}$ / $14,4^{\circ}\text{F}$ CHAUFFAGE : $\geq 14^{\circ}\text{C}$ / $25,2^{\circ}\text{F}$

■ Les unités ne seront pas utilisées pour une période prolongée

- Activer le mode Chauffage pendant 2 à 3 heures pour éliminer totalement l'humidité restée dans les parties internes. Ceci prévient l'apparition de moisissures.
- Couper l'alimentation et débrancher l'unité.
- Retirez les batteries de la télécommande.

PIÈCES NON SUSCEPTIBLES D'ÊTRE RÉPARÉES PAR VOS SOINS

COUPER L'ALIMENTATION ET DÉBRANCHER L'UNITÉ. Puis contactez un revendeur agréé dans les conditions suivantes :

- Bruits anormaux pendant la mise en service.
- Pénétration d'eau ou de corps étrangers à l'intérieur de la télécommande.
- Fuite d'eau de l'unité intérieure.
- Désactivation fréquente du disjoncteur.
- Le cordon d'alimentation est inhabituellement chaud.
- Les interrupteurs ou les boutons ne fonctionnent pas correctement.

Dépannage

Comment récupérer les codes d'erreur

Si l'unité s'arrête et que le voyant TIMER clignote, utilisez la télécommande pour récupérer le code d'erreur.

- ① Appuyez sur cette touche pendant au moins 5 secondes
- ③ Appuyez sur pendant 5 secondes pour quitter la vérification

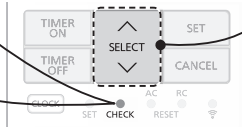

- ② Appuyez sur cette touche jusqu'à ce que vous entendiez un bip, puis notez le code d'erreur
- ④ Éteindre l'appareil et donner le code d'erreur à un revendeur agréé.

• Pour certaines erreurs, il suffit de redémarrer l'unité en fonctionnement limité si 4 bips sont émis au cours du démarrage.

Affichage diagnostic	Contrôle des anomalies/protection
H 00	Aucune panne en mémoire
H 11	Communications anormales intérieures/extérieures
H 12	Capacité de l'unité intérieure incompatible
H 14	Anomalie liée au capteur de température de l'admission de l'unité intérieure
H 15	Anomalie liée au capteur de température du compresseur de l'unité extérieure
H 16	Anomalie liée au transformateur de courant (CT) de l'unité extérieure
H 17	Anomalie liée au capteur de température d'aspiration de l'unité extérieure
H 19	Blocage du mécanisme du moteur de ventilateur de l'unité intérieure
H 21	Anomalie liée au fonctionnement de l'interrupteur à flotteur de l'unité intérieure
H 23	Anomalie liée au capteur de température 1 de l'échangeur thermique de l'unité intérieure
H 24	Anomalie liée au capteur de température 2 de l'échangeur thermique de l'unité intérieure
H 25	Anomalie liée au dispositif ionisant de l'unité intérieure
H 26	Anomalie liée à Minus ION
H 27	Anomalie liée au capteur de température de l'air extérieur
H 28	Anomalie liée au capteur de température 1 de l'échangeur thermique de l'unité extérieure
H 30	Anomalie liée au capteur de température du tuyau d'évacuation de l'unité extérieure
H 31	Anomalie du capteur de piscine
H 32	Anomalie liée au capteur de température 2 de l'échangeur thermique de l'unité extérieure
H 33	Anomalie liée aux erreurs de raccordement des unités intérieure/extérieure
H 34	Anomalie liée au capteur de température du dissipateur thermique de l'unité extérieure
H 35	Anomalie liée au courant d'eau négatif entre les unités intérieure/extérieure
H 36	Anomalie liée au capteur de température du tuyau de gaz de l'unité extérieure
H 37	Anomalie liée au capteur de température du tuyau de liquide de l'unité extérieure
H 38	Incompatibilité entre les unités intérieure/extérieure (code de marque)
H 39	Anomalie liée à l'unité de fonctionnement intérieure ou aux unités de veille

Affichage diagnostic	Contrôle des anomalies/protection
H 41	Anomalie liée au raccordement des câblages ou des tuyauteries
H 50	Blocage du moteur de ventilateur
H 51	Blocage du moteur de ventilateur
H 52	Anomalie liée à la fixation du commutateur de limite gauche-droite
H 58	Anomalie liée au capteur de gaz de l'unité intérieure
H 59	Anomalie liée au capteur éco
H 64	Anomalie liée au capteur haute pression de l'unité extérieure
H 67	Anomalie liée à la fonction nanoe
H 70	Anomalie liée au capteur de lumière
H 71	Anomalie liée ventilateur de refroidissement CC à l'intérieur du tableau de commande
H 72	Anomalie liée au capteur de température du réservoir
H 79	Erreur d'écriture du module LAN sans fil
H 85	Anomalie de communication entre l'unité intérieure et le module LAN sans fil
H 97	Blocage du mécanisme du moteur de ventilateur de l'unité extérieure
H 98	Protection contre la haute pression de l'unité intérieure
H 99	Protection contre le gel de l'unité de fonctionnement intérieure
F 11	Anomalie liée à la commutation de la vanne 4 voies
F 16	Protection du courant de fonctionnement total
F 17	Anomalie liée au gel des unités de veille intérieures
F 18	Anomalie liée au blocage du circuit sec
F 87	Protection contre la surchauffe du boîtier de commande
F 90	Protection du circuit Power Factor Correction (PFC ou Correction du facteur de puissance)
F 91	Anomalie liée au cycle de réfrigération
F 93	Révolution anormale du compresseur de l'unité extérieure
F 94	Protection contre les dépassements de pression de l'évacuation du compresseur
F 95	Protection contre la haute pression du refroidissement de l'unité extérieure
F 96	Protection contre la surchauffe du module du transistor de puissance
F 97	Protection contre la surchauffe du compresseur
F 98	Protection du courant de fonctionnement total
F 99	Détection des pics de courant continu (CC) de l'unité extérieure

* Certains codes erreur peuvent ne pas être applicables à votre modèle. Consultez un revendeur agréé pour plus d'explications.

Informations

Avis aux utilisateurs concernant la collecte et l'élimination des piles/batteries et des appareils électriques et électroniques usagés



Apposé sur le produit lui-même, sur son emballage, ou figurant dans la documentation qui l'accompagne, ce pictogramme indique que les piles/batteries, appareils électriques et électroniques usagés, doivent être séparés des ordures ménagères.

Afin de permettre le traitement, la valorisation et le recyclage adéquats des piles/batteries et des appareils usagés, veuillez les porter à l'un des points de collecte prévus, conformément à la législation nationale en vigueur.

En les éliminant conformément à la réglementation en vigueur, vous contribuez à éviter le gaspillage de ressources précieuses ainsi qu'à protéger la santé humaine et l'environnement.

Pour de plus amples renseignements sur la collecte et le recyclage, veuillez vous renseigner auprès des collectivités locales.

Le non-respect de la réglementation relative à l'élimination des déchets est passible d'une peine d'amende.



Pour les utilisateurs professionnels au sein de l'Union européenne et certains autres pays européens

Si vous souhaitez vous défaire de pièces d'équipement électrique ou électronique, veuillez vous renseigner directement auprès de votre détaillant ou de votre fournisseur.

[Information relative à l'élimination des déchets dans les pays extérieurs à l'Union européenne]



Ce pictogramme n'est valide qu'à l'intérieur de l'Union européenne. Pour connaître la procédure applicable dans les pays hors Union Européenne, veuillez vous renseigner auprès des autorités locales compétentes ou de votre distributeur.

Pb

Note relative au pictogramme à apposer sur les piles/batteries (voir les 2 exemples ci-contre) :

Le pictogramme représentant une poubelle sur roues barrée d'une croix est conforme à la réglementation. Si ce pictogramme est combiné avec un symbole chimique, il remplit également les exigences posées par la Directive relative au produit chimique concerné.



FR
Cet appareil, ses accessoires, cordons et batteries se recyclent

REPRISE A LA LIVRAISON

À DÉPOSER EN MAGASIN

OU

À DÉPOSER EN DÉCHÈTERIE

Points de collecte sur www.quefairedesdechets.fr
Privilégiez la réparation ou le don de votre appareil !

 AVERTISSEMENT	<p>Ce symbole indique que cet équipement utilise un réfrigérant inflammable. Il existe un risque d'incendie en cas de fuite du réfrigérant et d'exposition à une source d'inflammation externe.</p>		<p>Ce symbole indique que le manuel d'instruction doit être lu attentivement.</p>
	<p>Ce symbole indique qu'un personnel d'entretien doit manipuler cet équipement en se référant au manuel d'installation.</p>		<p>Ce symbole indique que certaines informations sont incluses dans le manuel d'utilisation et/ou manuel d'installation.</p>



Ce climatiseur contient un dispositif qui génère un produit biocide.

Les radicaux libres générés par un dispositif intégré au climatiseur ont la capacité d'inhiber les polluants, tels que certains types de bactéries, de virus, de moisissures.

Substances actives : Les radicaux libres sont générés in situ à partir de l'air ambiant ou de l'eau.

Utilisation : Le fonctionnement de ce dispositif peut être mis en MARCHE/ARRÊT avec le bouton portant l'icône « nanoe X ». Pour en savoir plus, consultez les « Consignes d'utilisation ».

Fabriqué par:
Panasonic Corporation
1006, Oaza Kadoma, ville de Kadoma,
Osaka 571-8501, Japon

Importateur:
Panasonic Marketing Europe GmbH
Représentant autorisé dans l'UE:
Panasonic Testing Centre
Winsbergring 15, 22525 Hambourg, Allemagne

Contact in the UK:
Panasonic UK, a branch of Panasonic
Marketing Europe GmbH
Maxis 2, Western Road, Bracknell,
Berkshire, RG12 1RT

Website: <http://www.panasonic.com>

© Panasonic Corporation 2023

WEB-ACXF55-35141-FR
FC0223-1